

Mute)Mark

Акустические капсулы

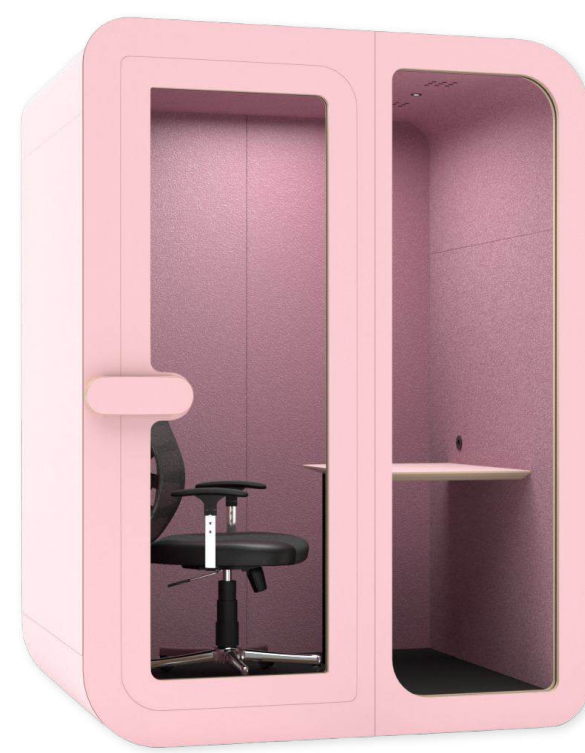
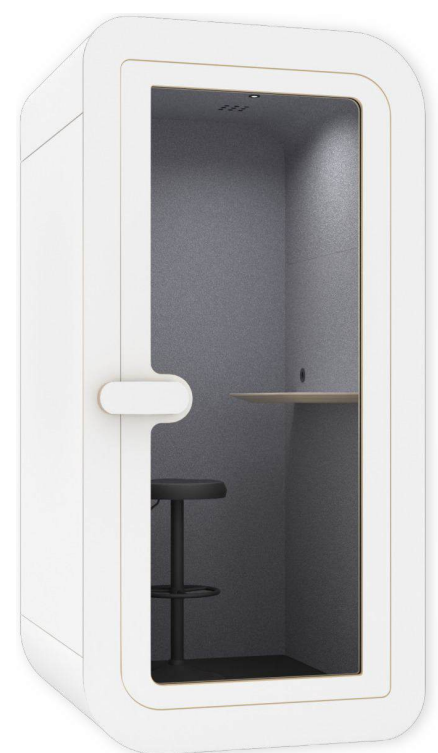

Mute)Mark

Высокотехнологичные звукоизоляционные пространства на одного, двух и более пользователей для уединенной работы, онлайн и офлайн переговоров. Капсулы оснащены всем необходимым для продуктивного нахождения в абсолютном комфорте.

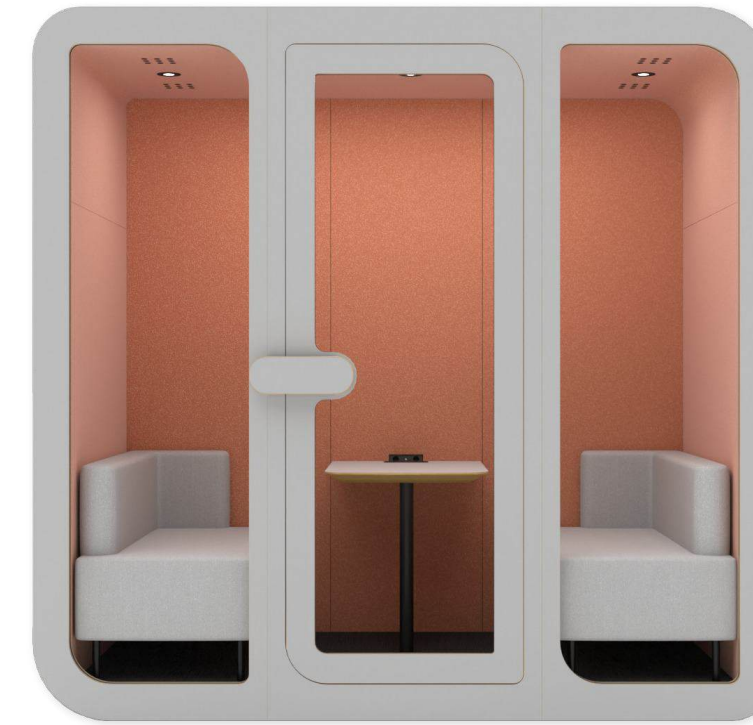

Для работы в тишине

Наши инновации



Мощная звукоизоляция

Благодаря специально разработанной внутренней структуре капсулы звук имеет высокую степень рассеивания волны в широком диапазоне частот при любых углах падения, что позволяет получить высокий коэффициент звукоизоляции и приятную акустику внутри.



Магнитный декор из металла

Полностью съемный магнитный декор из вальцованного металла в порошковой краске дает огромное преимущество в эксплуатации кабины: не скалывается как пластик, удобен для клининга. Можно выбрать любой цвет краски по RAL, а также легко брендировать металл пленкой.

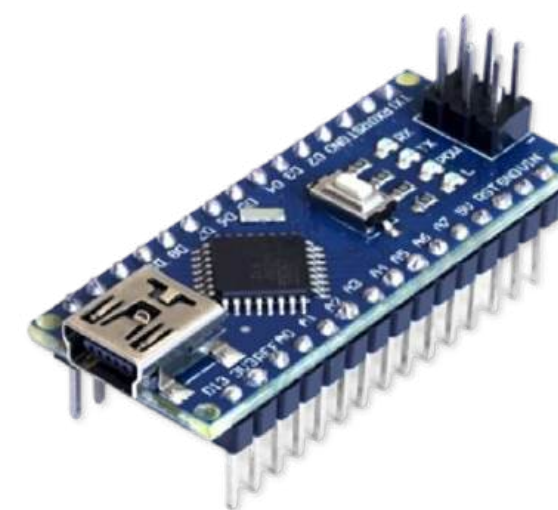

Датчик присутствия

Специально разработанный невидимый датчик присутствия безупречно считывает нахождение человека в кабине. В отличие от ИК и микроволновых датчиков он не дает сбоев. Датчик можно запрограммировать на удобный режим включения и выключения.



Отделка из фетра

Акустический фетр – это мягкий и приятный материал, который не осыпается, не пахнет, обладает антисептическими свойствами и хорошей термоизоляцией. Широкая цветовая палитра позволяет создать непревзойденный дизайн.

ОПЦИИ

Дополнительные опции превратят Вашу капсулу в суперфункциональное устройство.



Прозрачная
стенка вместо
глухой



Сенсорное
затемнение
стекла



Матовое
непрозрачное
стекло



Тач-дисплей
для управления
кабиной



Магнитный
канцелярский
набор



Дистанционная
подзарядка

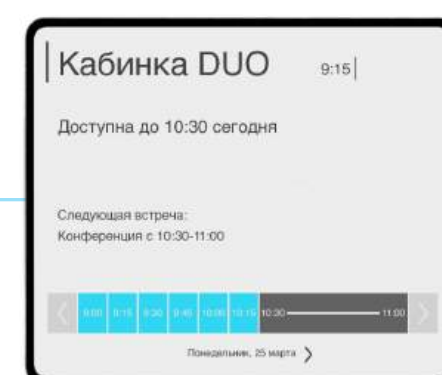

Система
бронирования



Биометрическая
ручка-замок



Диммер света
и вентиляции



Индикатор
занятости

Mute)Mark One

Идеальное место в офисе для телефонных звонков и автономной работы в абсолютной тишине при максимальном комфорте.

В капсуле есть все для удобства: эргономичный столик, розетка с питанием для гаджетов, а также доступно большое количество дополнительных опций, которые превратят ее в суперфункциональный мини-офис.



Габариты

Снаружи: 1100мм x 1130мм x 2270мм ш/д/в

Внутри: 1000мм x 920мм x 2030мм ш/д/в

Вес: 375 кг

Комплектация

Регулируемый стул

Столик

Питание: 220В + USB/C

Магнитная ручка

Отделка

Снаружи:

вальцованный металл
в порошковой краске



Внутри:

акустический фетр

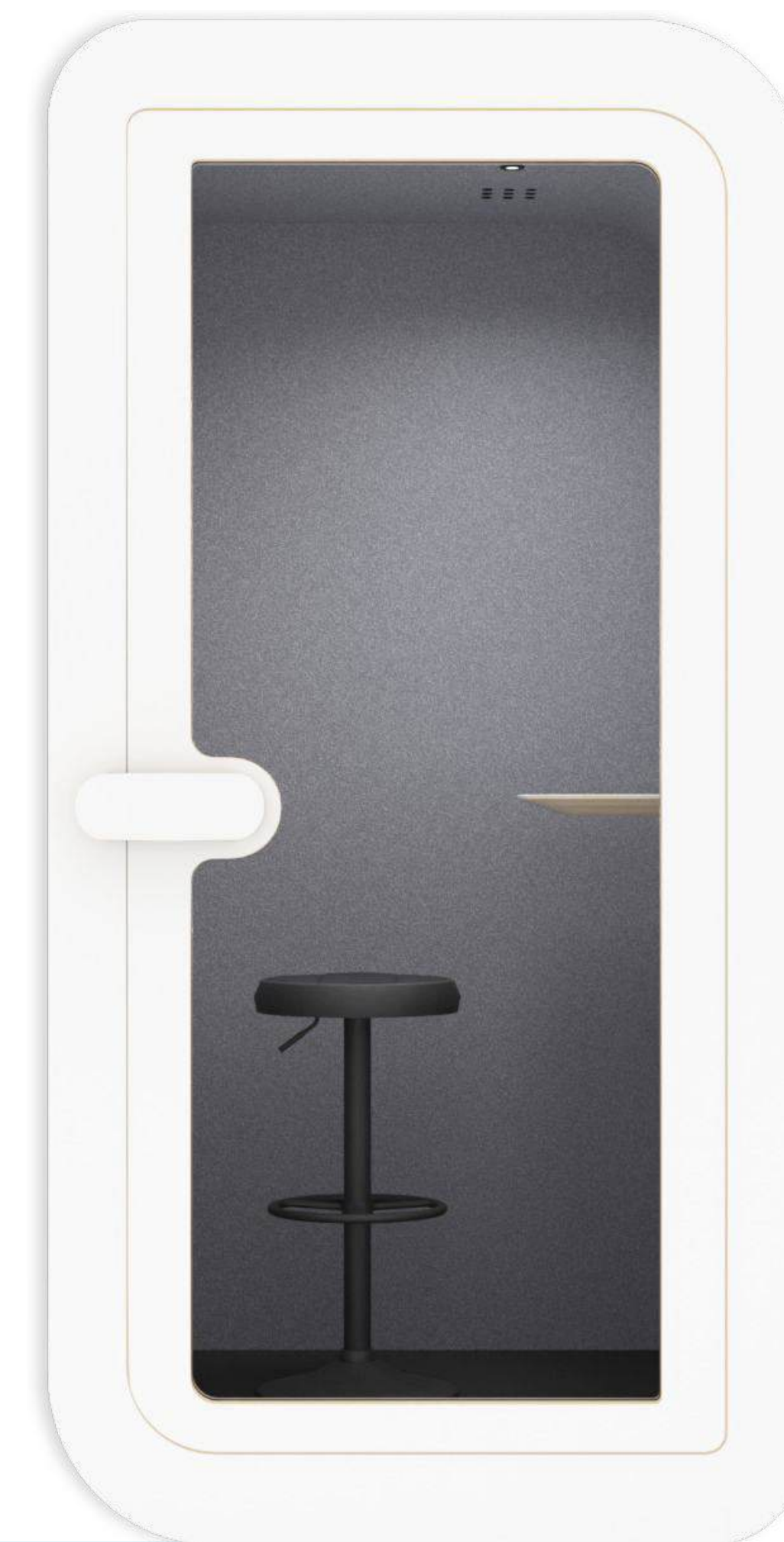

Техническая спецификация

Габариты	Снаружи: 1100мм x 1130мм x 2270мм ш/д/в Внутри: 1000мм x 920мм x 2030мм ш/д/в
Вес	375 кг
Внешняя отделка	Металл в порошковой краске
Внутренняя отделка	Акустические панели из фетра
Прозрачные элементы	Акустический триплекс
Воздушный поток	210м ³ /ч
Освещение	LED 6500K
Индекс звукоизоляции	45дБ
Питание	220В + USB/C
Энергопотребление	38Вт

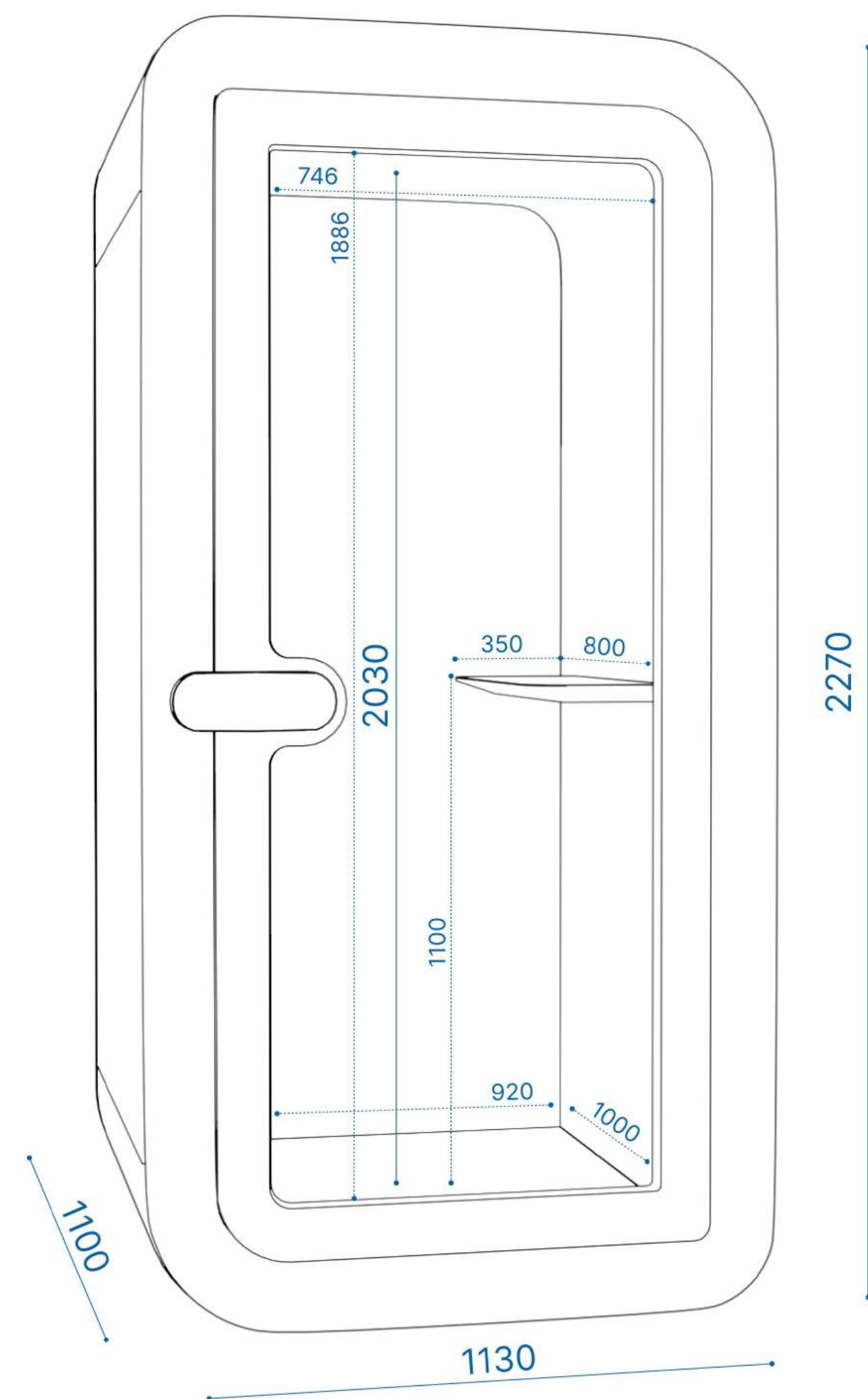

Mute)Mark One+

MuteMark One+ — это полноценный рабочий кабинет, в котором можно автономно работать в полной концентрации, разместив необходимые офисные принадлежности, периферийную технику и оборудование.

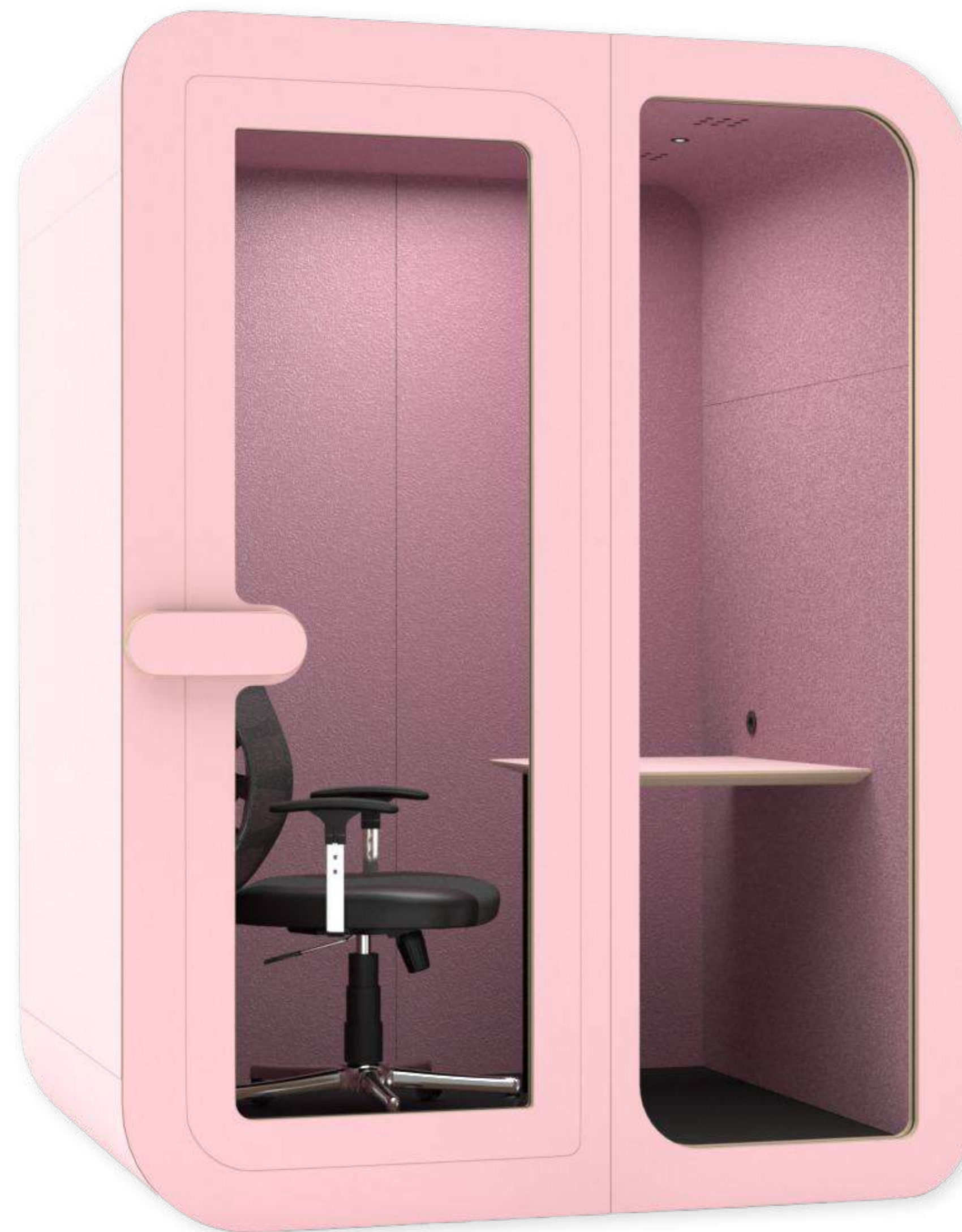

Габариты

Снаружи: 1100мм x 1730мм x 2270мм ш/д/в

Внутри: 1000мм x 1500мм x 2030мм ш/д/в

Вес: 440 кг

Комплектация

Офисное кресло

Приставной стол

Питание: 220В + USB/C

Магнитная ручка

Отделка

Снаружи:

вальцованный металл
в порошковой краске



Внутри:

акустический фетр

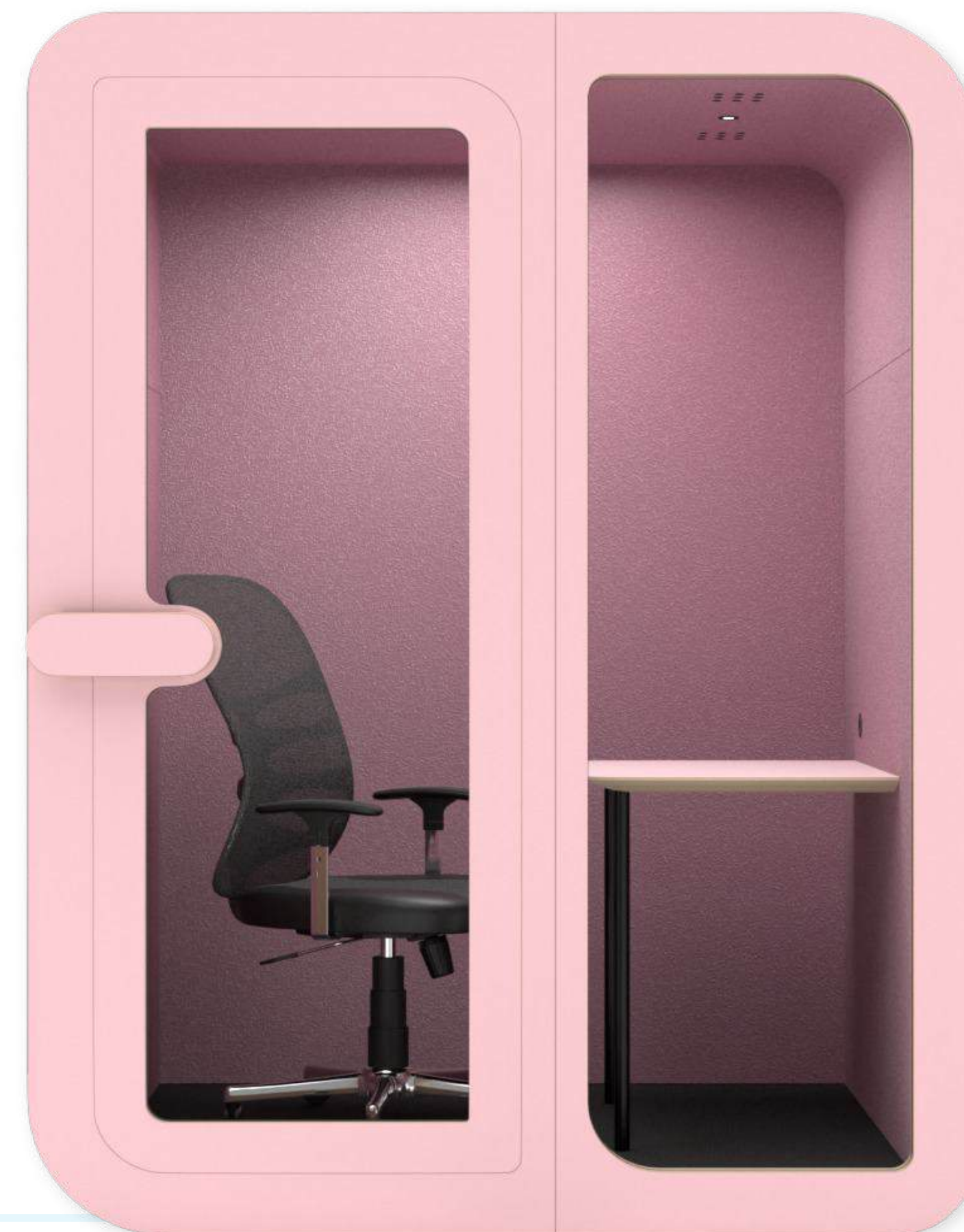

Техническая спецификация

Габариты	Снаружи: 1100мм x 1730мм x 2270мм ш/д/в Внутри: 1000мм x 1500мм x 2030мм ш/д/в
Вес	440 кг
Внешняя отделка	Металл в порошковой краске
Внутренняя отделка	Акустические панели из фетра
Прозрачные элементы	Акустический триплекс
Воздушный поток	210м ³ /ч
Освещение	LED 6500K
Индекс звукоизоляции	45дБ
Питание	220В + USB/C
Энергопотребление	38Вт

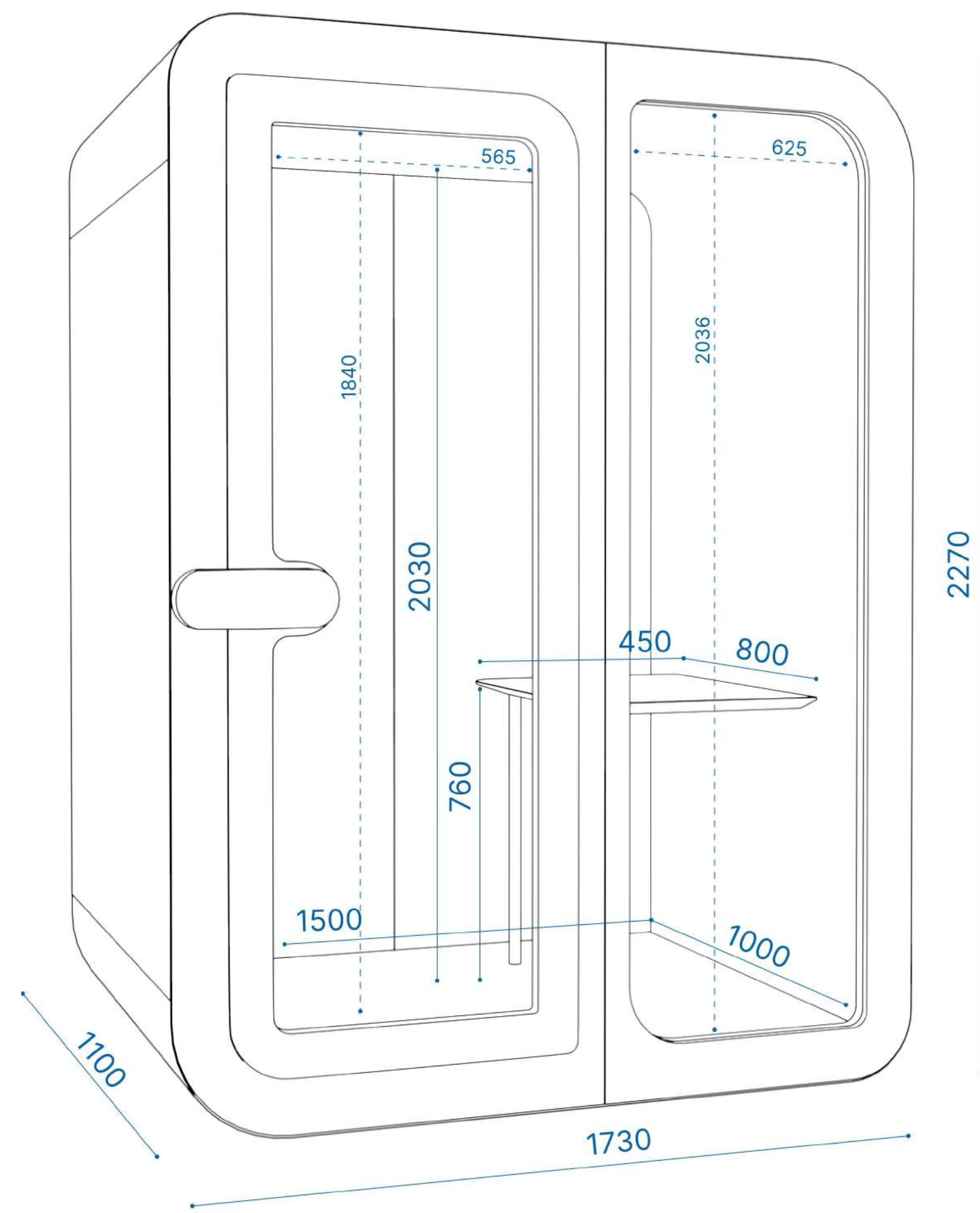

Mute)Mark Two

Капсула MuteMark Two великолепно подходит для ежедневной работы вдвоем, проведения собеседований, митапов тет-а-тет.

В ней есть все для абсолютного комфорта и концентрации: мягкие диванчики, удобный стол со встроенными розетками и разъемами.



Габариты

Снаружи: 1100мм x 2380мм x 2270мм ш/д/в

Внутри: 1000мм x 2170мм x 2030мм ш/д/в

Вес: 650кг

Комплектация

Мягкий диванчик: 2шт

Смарт-стол: 220В x 2 + USB x 2шт

Магнитная ручка

Отделка

Снаружи:

валяцованный металл
в порошковой краске



Внутри:

акустический фетр

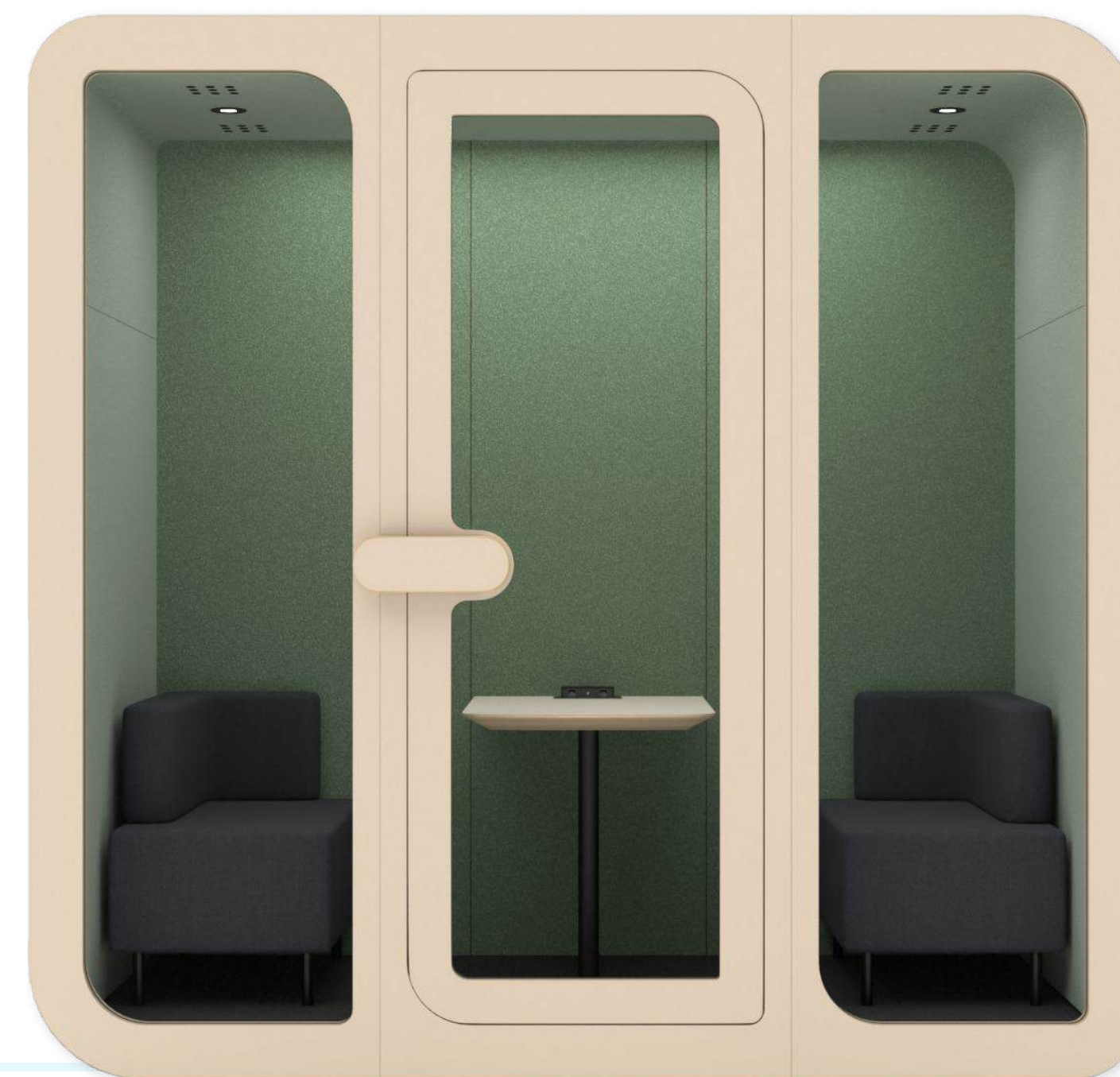

Техническая спецификация

Габариты	Снаружи: 1100мм x 2380мм x 2270мм ш/д/в Внутри: 1000мм x 2170мм x 2030мм ш/д/в
Вес	650 кг
Внешняя отделка	Металл в порошковой краске
Внутренняя отделка	Акустические панели из фетра
Прозрачные элементы	Акустический триплекс
Воздушный поток	420м ³ /ч
Освещение	LED 6500K
Индекс звукоизоляции	55дБ
Питание	220В x 2шт + USB x 2шт
Энергопотребление	86Вт

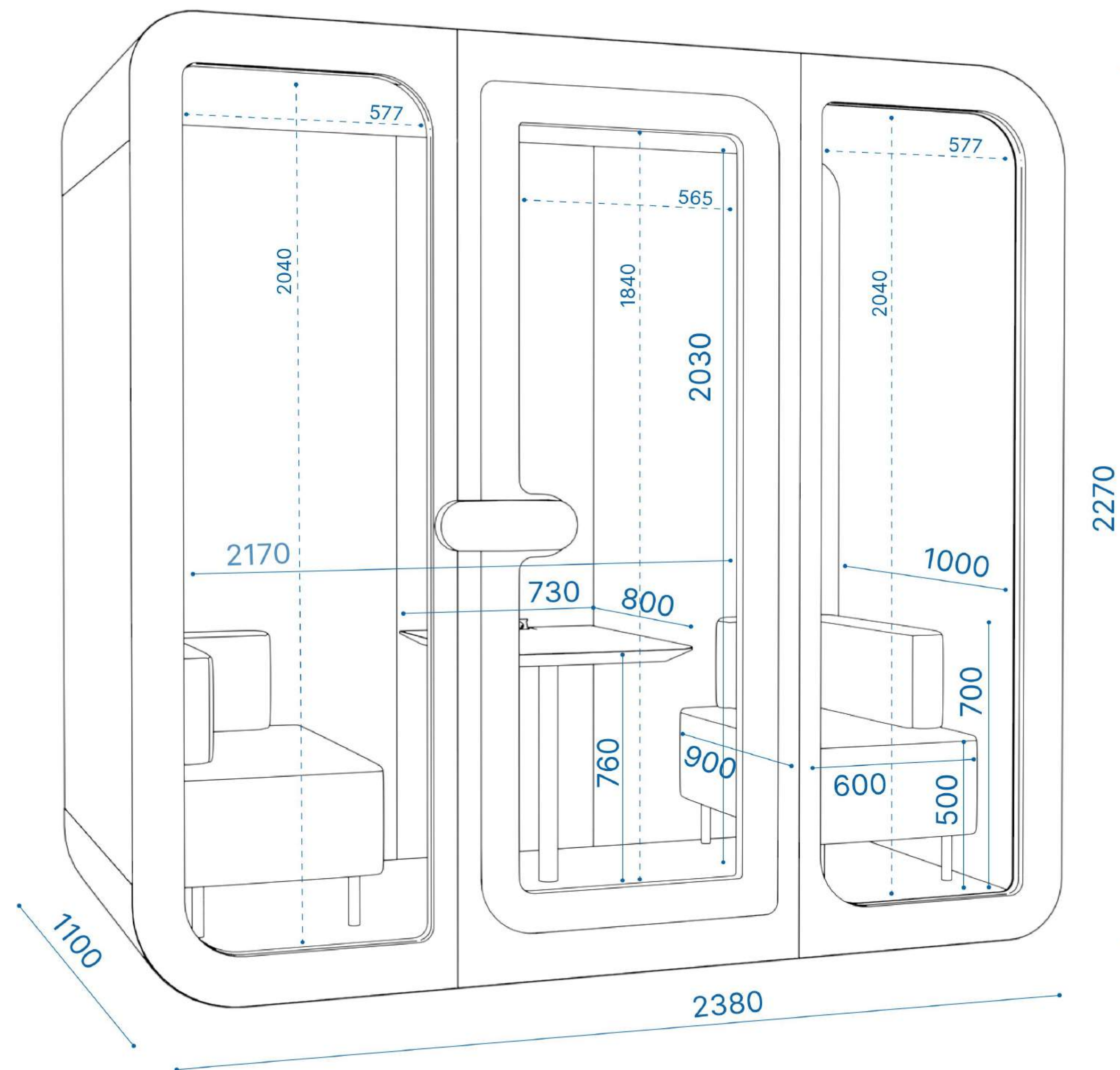

Mute)Mark Two+

Капсула MuteMark Two+ является увеличенной версией модели Two и подходит для комфортной работы как вдвоем, так и вчетвером.

Удлиненные мягкие диванчики, удобный стол со встроенным блоком розеток позволяют удобно расположиться и эффективно работать в тишине.



Габариты

Снаружи: 1300мм x 2380мм x 2270мм ш/д/в

Внутри: 1200мм x 2170мм x 2030мм ш/д/в

Вес: 750кг

Комплектация

Мягкий диванчик: 2шт

Смарт-стол: 220В x 2шт + USB x 2шт

Магнитная ручка

Отделка

Снаружи:

валяцованный металл
в порошковой краске



Внутри:

акустический фетр

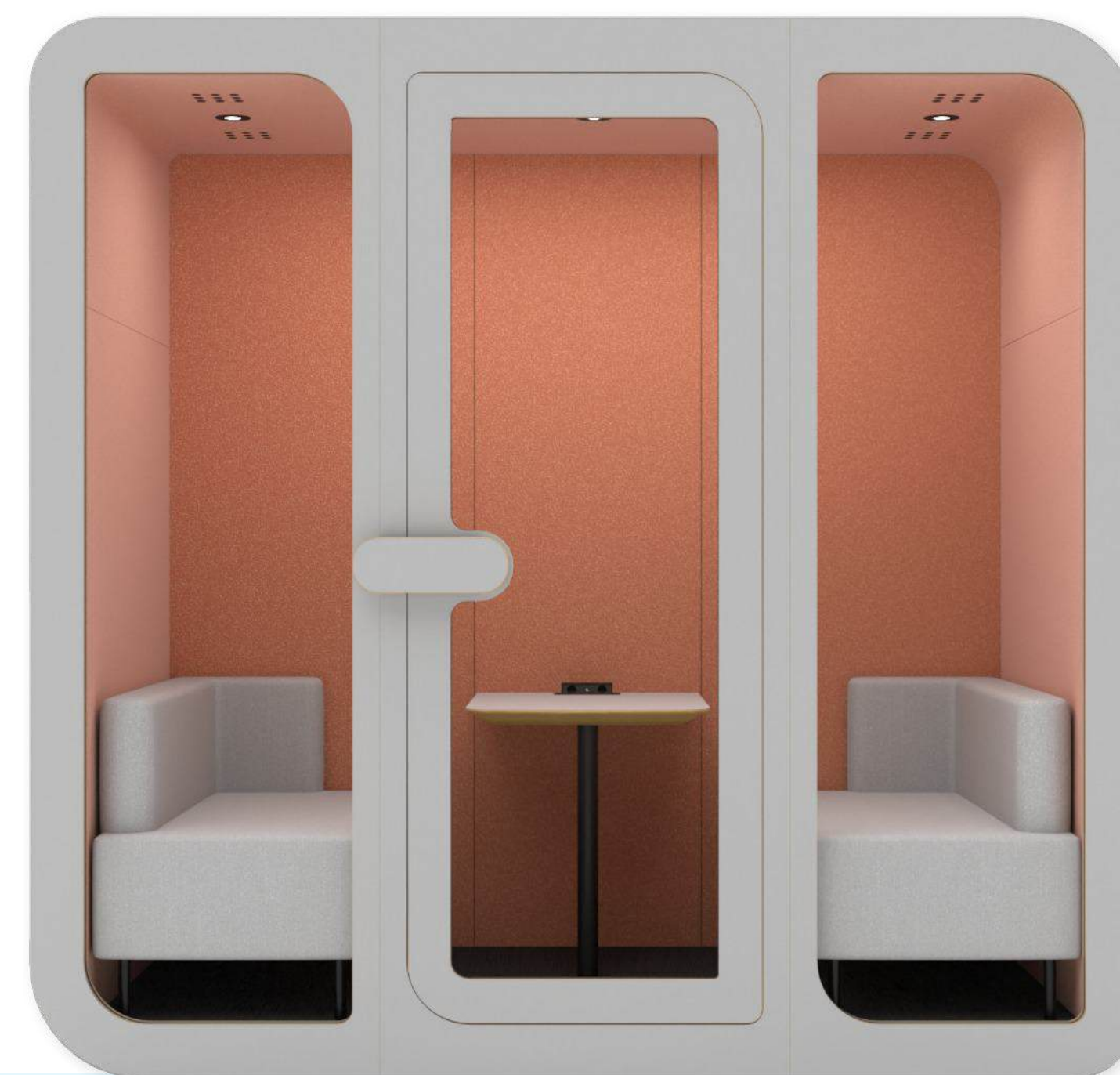

Техническая спецификация

Габариты	Снаружи: 1300мм x 2380мм x 2270мм ш/д/в Внутри: 1200мм x 2170мм x 2030мм ш/д/в
Вес	750 кг
Внешняя отделка	Металл в порошковой краске
Внутренняя отделка	Акустические панели из фетра
Прозрачные элементы	Акустический триплекс
Воздушный поток	420м ³ /ч
Освещение	LED 6500K
Индекс звукоизоляции	55дБ
Питание	220В x 2шт + USB x 2шт
Энергопотребление	86Вт

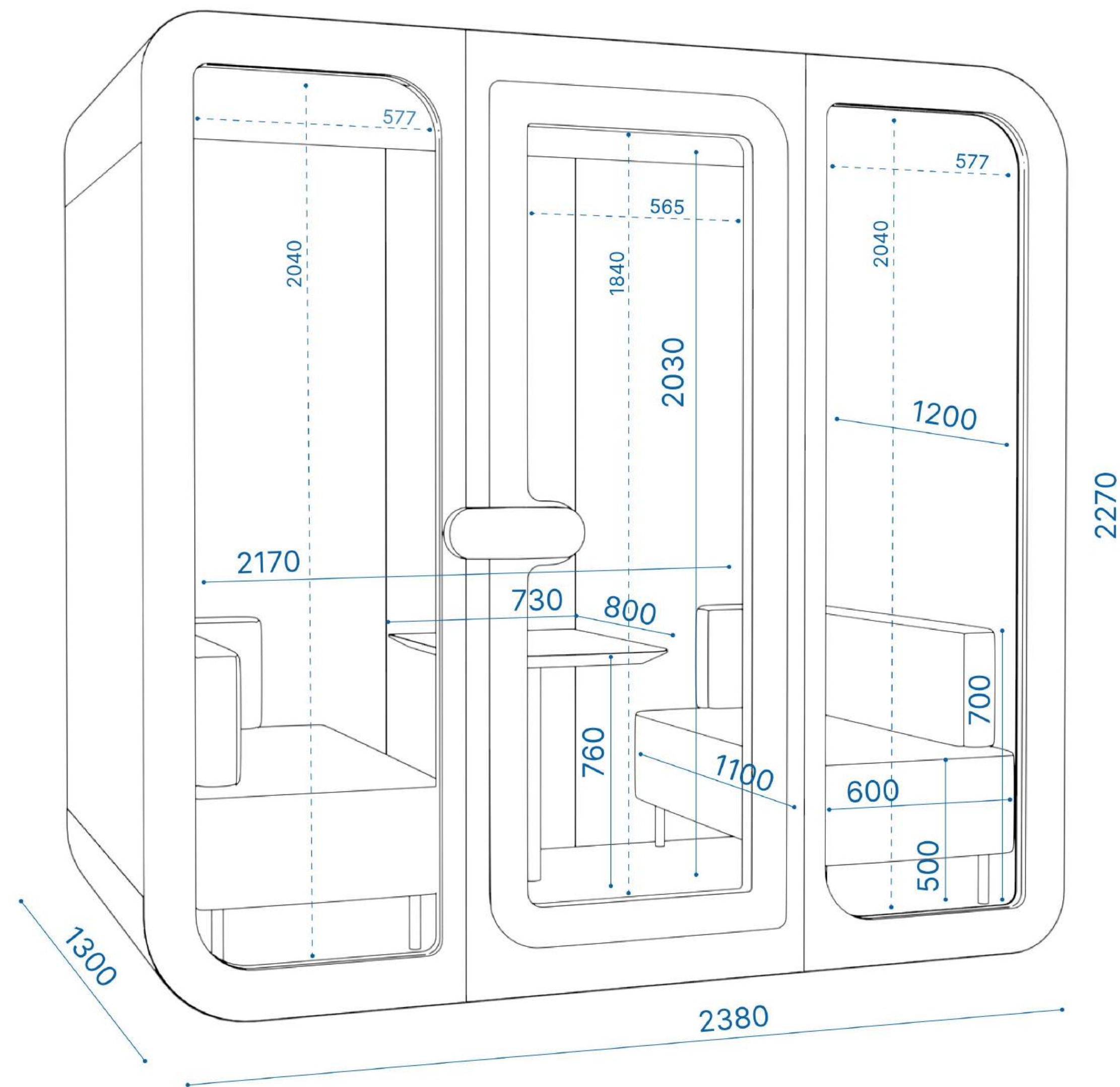

Mute)Mark Team

MuteMark Team — это мобильный офис, в котором можно продуктивно работать целой командой. Капсула идеально подходит для деловых встреч и может выполнять любые функции в зависимости от расстановки в ней мебели и оборудования.



Габариты

Снаружи: 2500мм x 2380мм x 2270мм ш/д/в

Внутри: 2400мм x 2170мм x 2030мм ш/д/в

Вес: 1250кг

Комплектация

Смарт-панель: 220В x 3шт

Магнитная ручка

Отделка

Снаружи внутри:
вальцованный металл
в порошковой краске



Внутри:
акустический фетр



Техническая спецификация

Габариты	Снаружи: 2500мм x 2380мм x 2270мм ш/д/в Внутри: 2400мм x 2170мм x 2030мм ш/д/в
Вес	1250 кг
Внешняя отделка	Металл в порошковой краске
Внутренняя отделка	Акустические панели из фетра
Прозрачные элементы	Акустический триплекс
Воздушный поток	420м ³ /ч
Освещение	LED 6500K
Индекс звукоизоляции	55дБ
Питание	220В x 3шт
Энергопотребление	128Вт

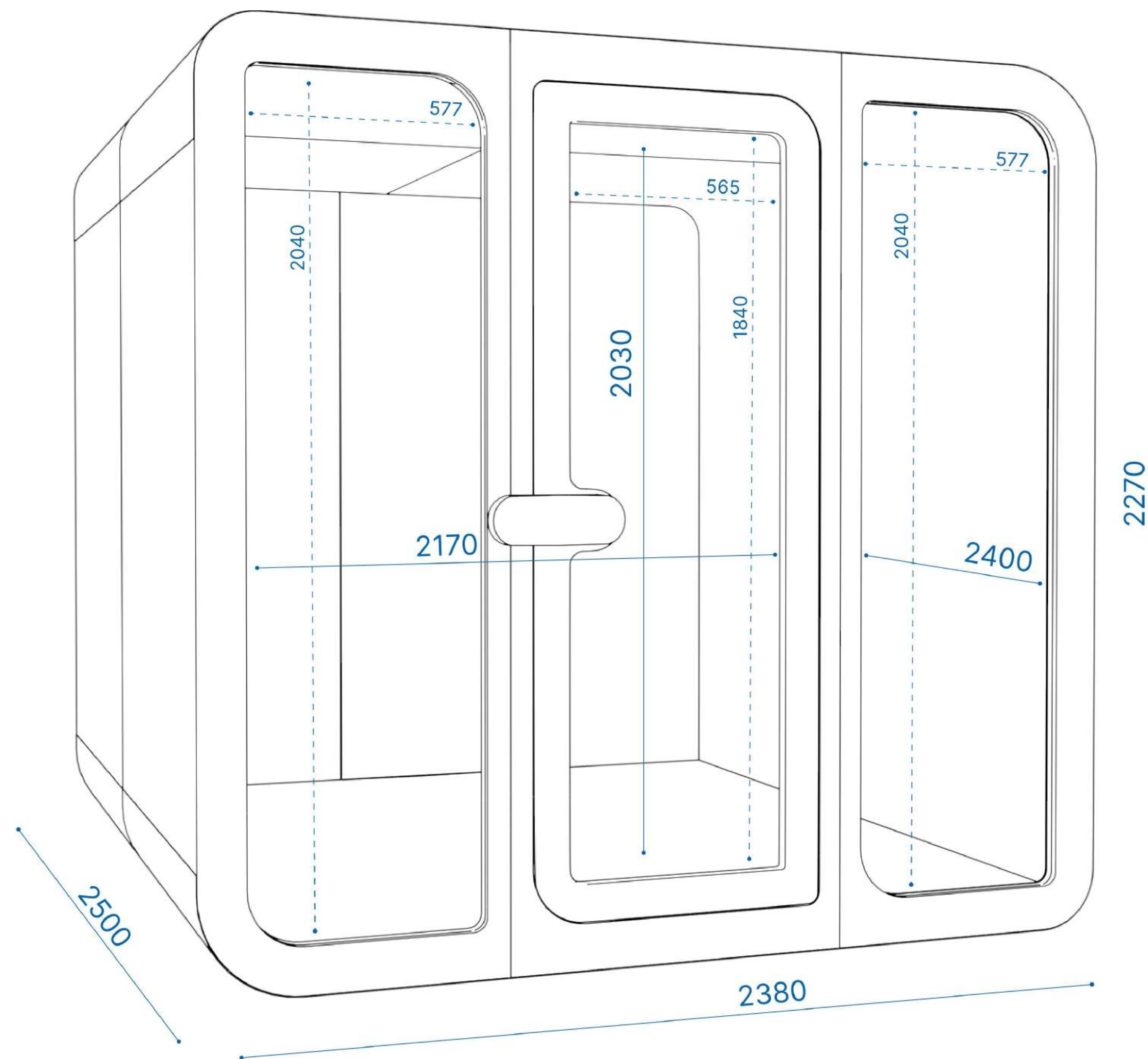

Работайте в тишине!

Шум — ТОЛЬКО ОТ
успеха!

 +7 (495) 226-79-97

 +7 (985) 226-79-97

 info@mutemark.com

 www.mutemark.com